



### Применение удлинителей интерфейсных кабелей.

В зависимости от конфигурации штатной аудиосистемы автомобиля и места подключения комплекта громкой связи нередко при инсталляции необходимо использовать дополнительные удлинители интерфейсных кабелей. В основном это распространяется на аудиосистемы с внешним усилителем или аудиосистемы с тюнером-аудиоблоком, расположенным в багажнике или под сидениями. В некоторых случаях интерфейсные кабели комплектуются необходимыми удлинителями уже при поставке. Это относится ко всем интерфейсным кабелям **Drive&Talk Premium Mute арт.684xx**. Во всех остальных случаях, необходимые удлинители кабелей надо заказывать отдельно, на основе рекомендаций системы подбора адаптеров <http://wifree.ru/kb1/adapters/> или таблицы совместимости адаптеров.

Достаточно часто в системе подбора адаптеров предлагается несколько разных удлинителей для подключения к какой-либо аудиосистеме. В этом случае при выборе удлинителя необходимо руководствоваться следующими соображениями:

- Какой комплект громкой связи устанавливается?
- Какой интерфейсный кабель используется?
- Где осуществляется подключение?

Ниже показаны все удлинители интерфейсных кабелей, которые могут быть использованы в настоящее время при инсталляции громкой связи Parrot.

### Типы удлинителей интерфейсных кабелей.



**Арт. 86298 – удлинитель кабеля ISO2CAR, 5м  
(питание и динамики)**



**Арт. 86299 – удлинитель ISO-кабеля, 5м  
(питание и динамики)**



Арт. АЕ3 – удлинитель кабеля Mute V4, 1.25м

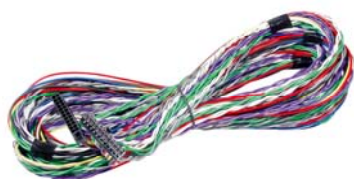

Арт. АЕ4 – удлинитель кабеля Mute V4, 2.5м



Арт. АЕ5 – удлинитель кабеля Mute V4, 5м



Арт. 68896 – удлинитель кабеля Drive&Talk/Line-in, 1.25м



Арт. 68898 – удлинитель кабеля Drive&Talk/Line-in, 2.5м



Арт. 68899 – удлинитель кабеля Drive&Talk/Line-in, 5м



Арт. 69804 – удлинитель кабеля дисплея и микрофона комплекта Parrot СК3200/СК3400, 5м



Арт. 69807 – удлинитель кабеля дисплея комплекта Parrot СК3100, 5м



Арт. 69808 – удлинитель монтажного кабеля комплекта Parrot СК3000Evolution, 5м

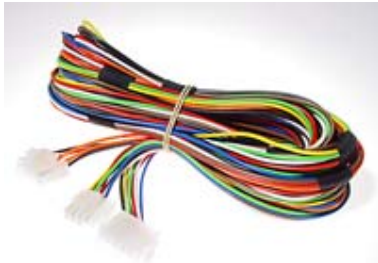

Арт. 69809 – удлинитель монтажного кабеля комплекта Parrot СК3100, 5м



Арт. AA010 – переходник Mute V4 – ISO2CAR

Ниже приведены типовые схемы подключения громкой связи без удлинителей, а далее с различными вариантами использования удлинителей интерфейсных кабелей.

**Типовые схемы подключения без удлинителей.**

**Кабель ISO2CAR+Parrot СК3000Evo/СК3100**



Рис.1

**Кабель MuteV4+Parrot СК3200/3400, серия МК/МКi**

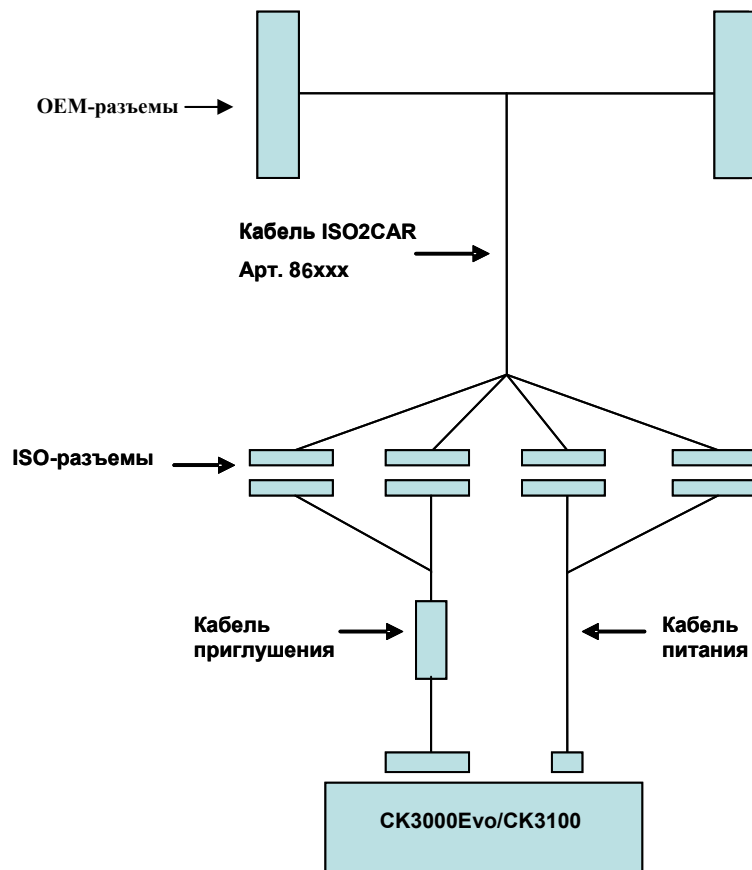

Рис.2

**Кабель ISO2CAR+Parrot СК3200/3400, серия МК/МКi**

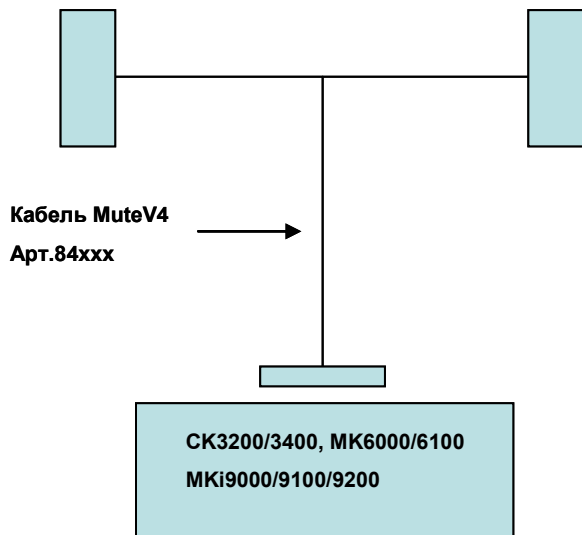

Рис.3

**Кабель Drive&Talk+ комплект Parrot**

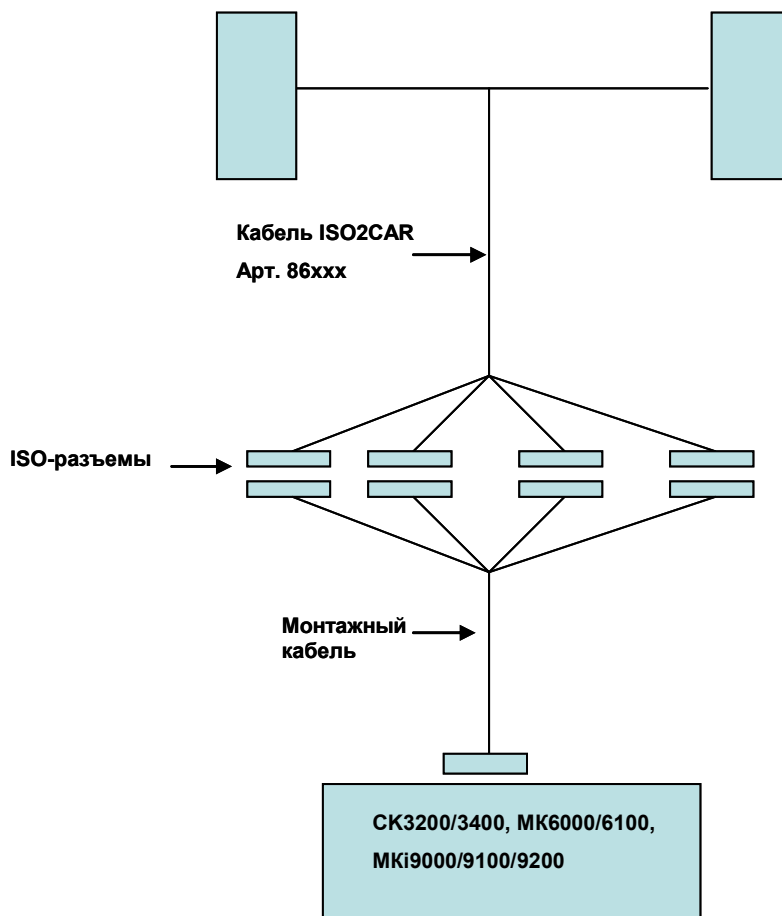
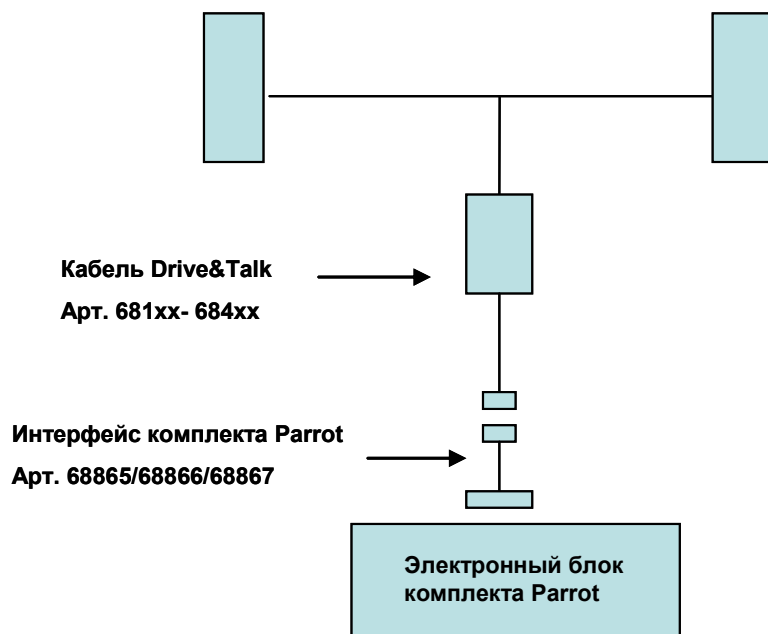

**Рис.4**

**Примечание:** Все интерфейсные кабели Drive&Talk укомплектованы тремя интерфейсными переходниками арт.68865/68866/68867. В зависимости от устанавливаемого комплекта Parrot используется один из них.

Арт. 68865 - комплект Parrot СК3000Evolution

Арт. 68866 - комплект Parrot СК3100

Арт. 68867 - комплекты Parrot СК3200/3400, серии МК/МКi



**Арт. 68865**



**Арт. 68866**



**Арт. 68867**

Кабель Mute V4+ переходник Mute V4-ISO2CAR + Parrot СК3000Еvo/СК3100



Рис.5

Схемы подключения с использованием удлинителей интерфейсных кабелей.

Применение удлинителя кабеля ISO2CAR арт.86298.

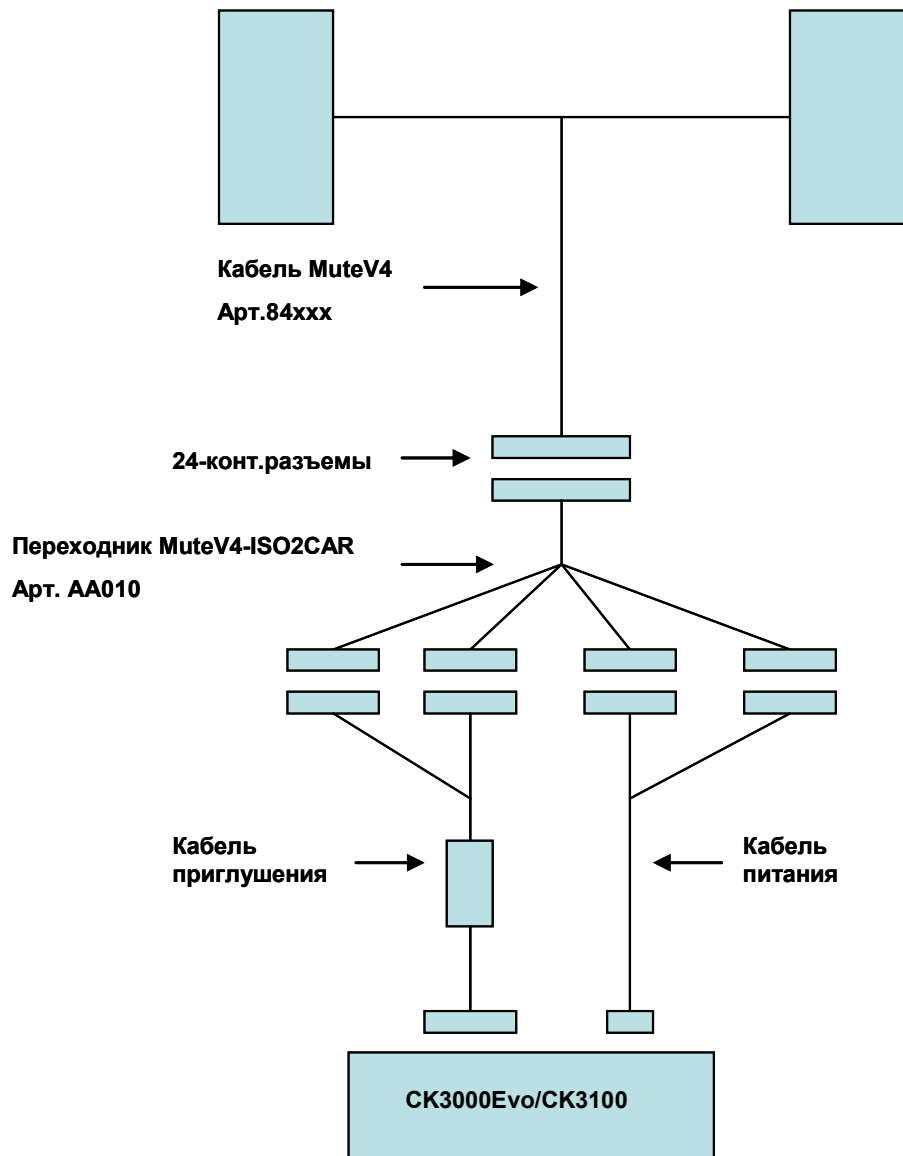

Рис.6

**Примечание:** вместо одного удлинителя IS2CAR 86298 допускается использование двух удлинителей ISO- кабеля 86299.



Рис.7

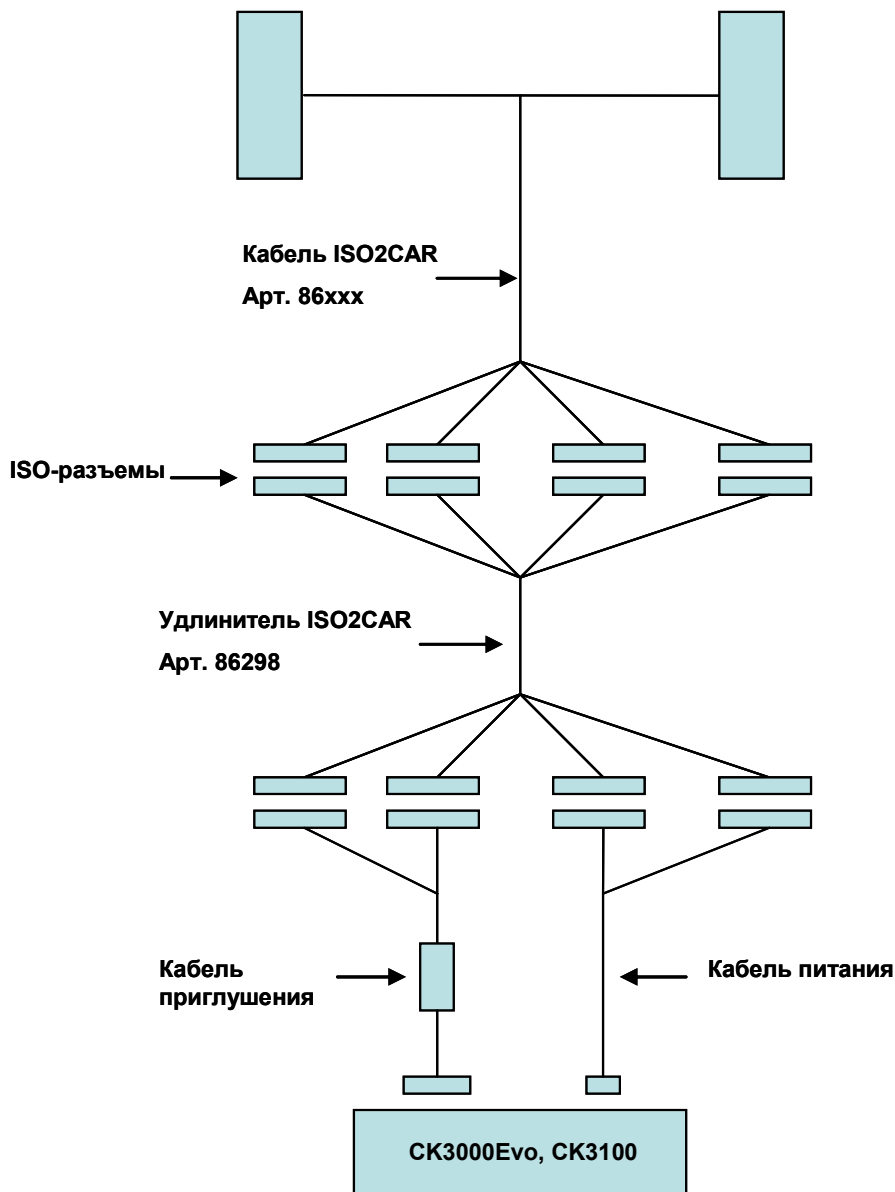

**Применение удлинителей кабеля Mute V4.**

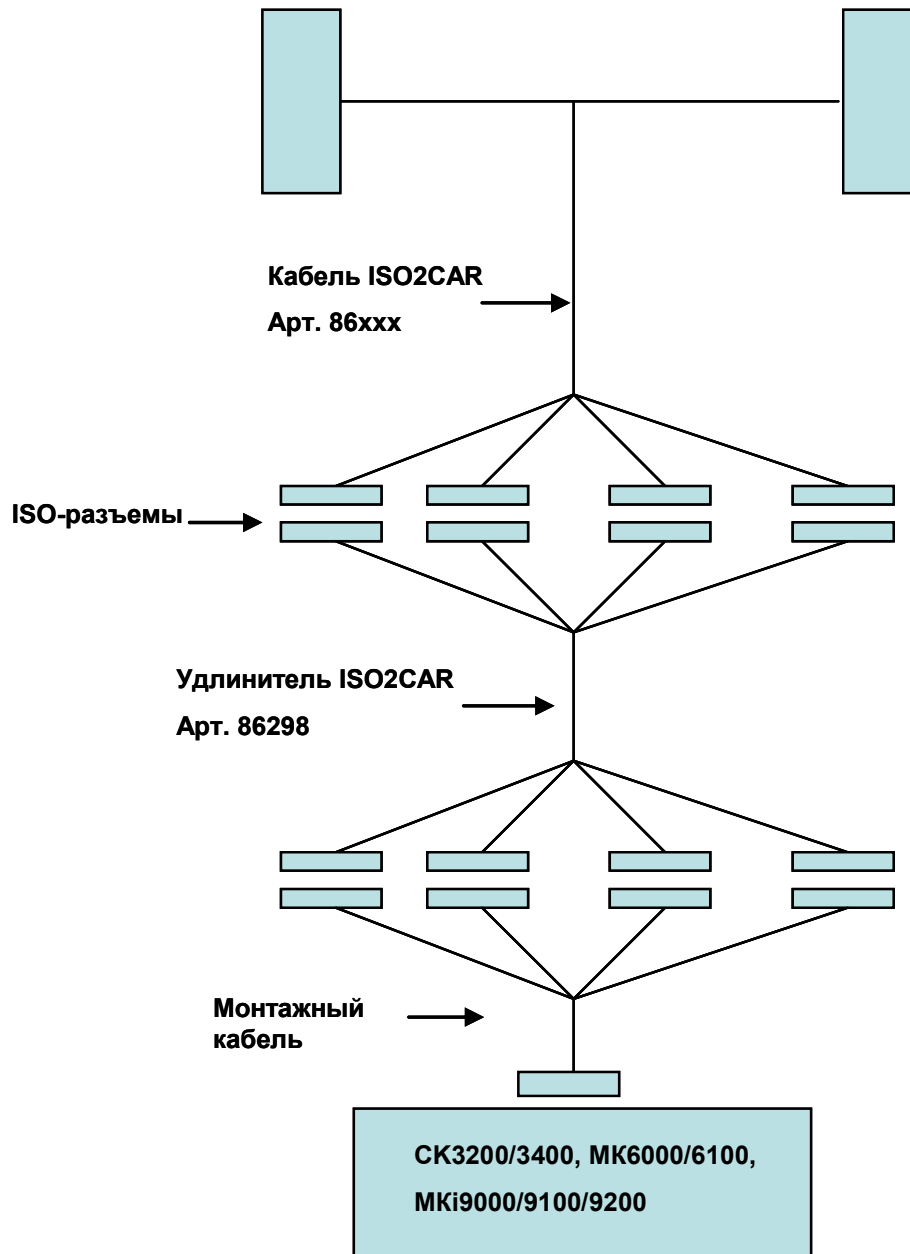

Рис. 8



Рис.9

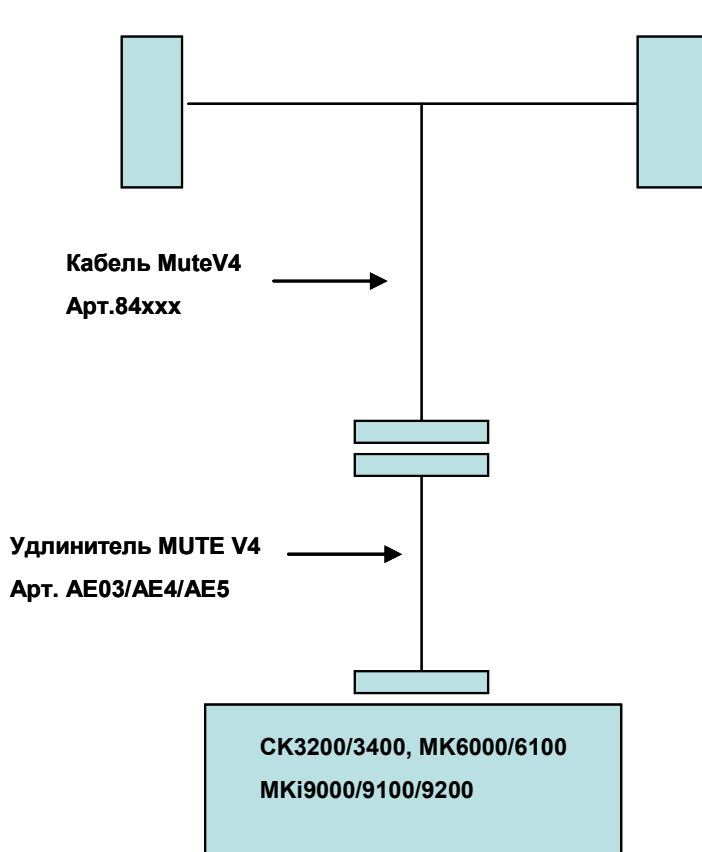

Рис.10

**Применение удлинителей кабеля Drive&Talk.**

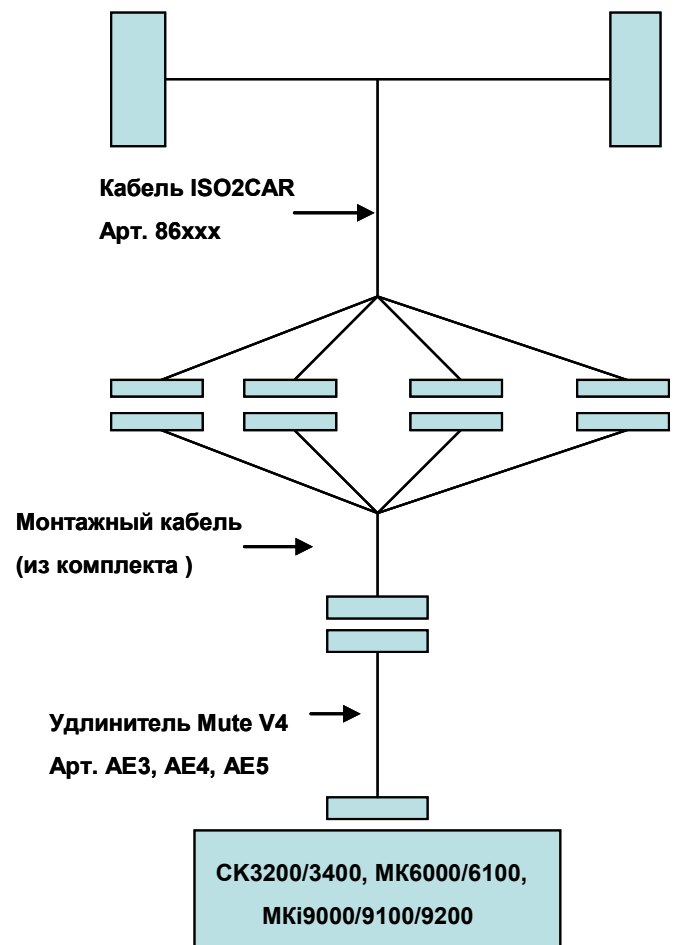

Рис.11

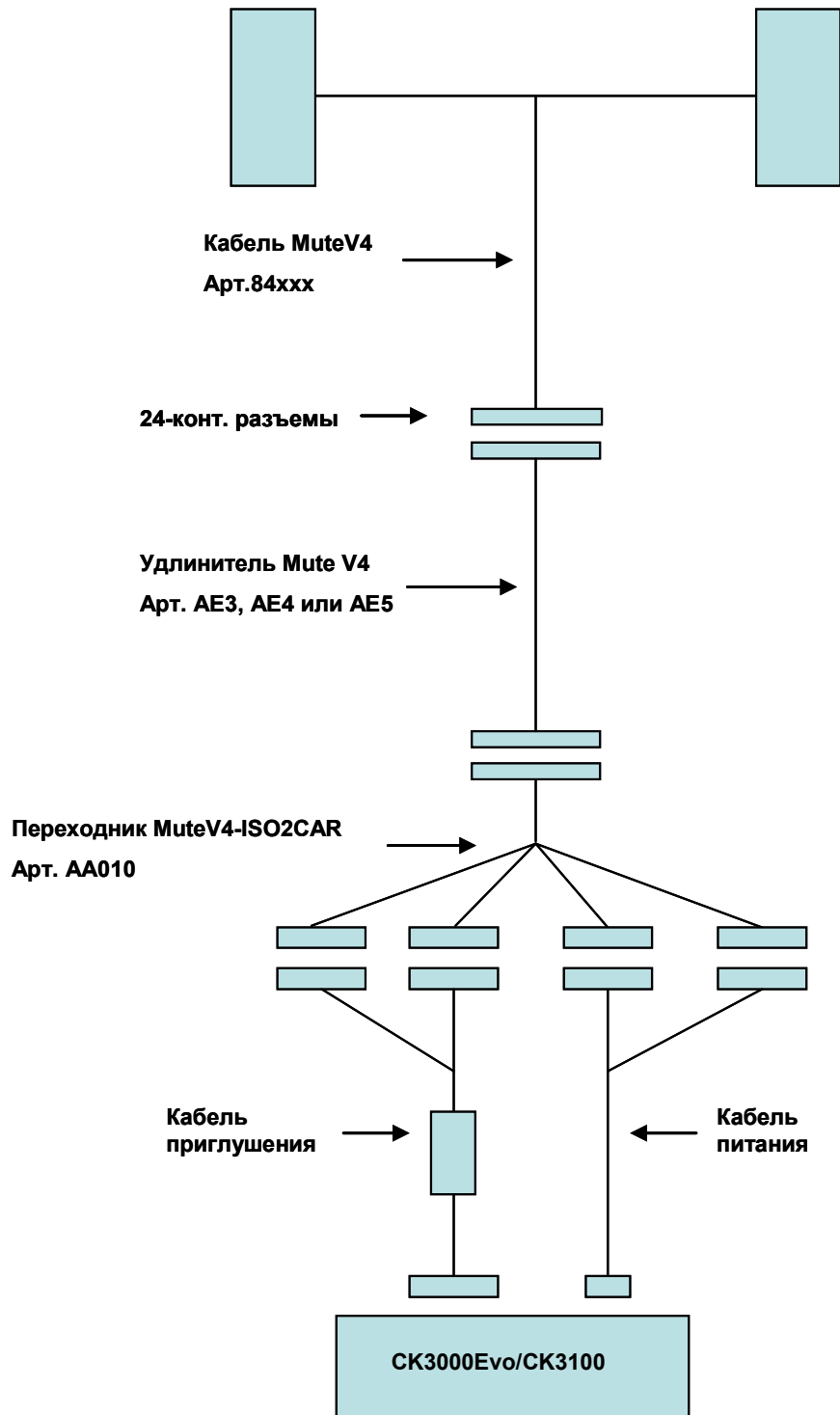
**Применение специализированных удлинителей.**



Рис.12

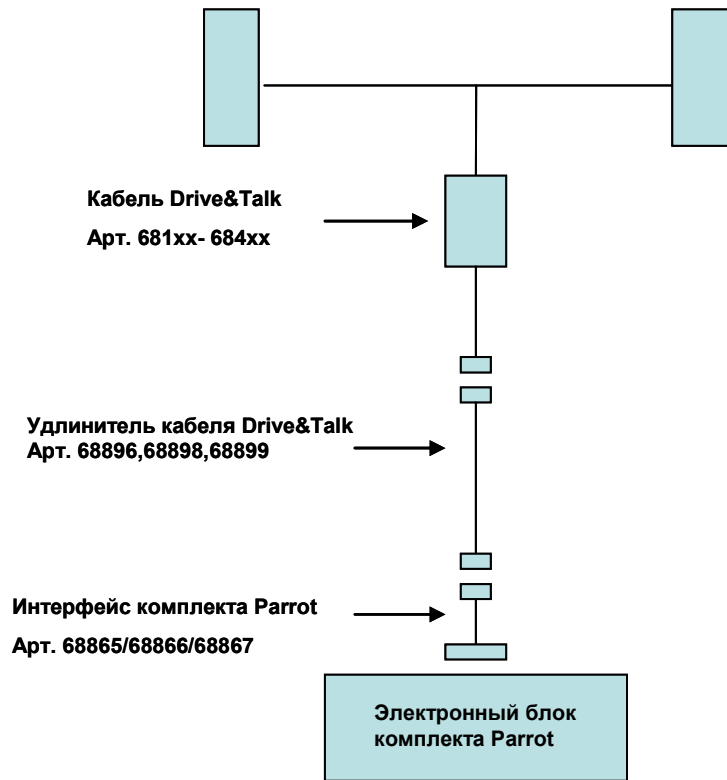

Рис.13

По всем вопросам, связанным с установкой громкой связи Parrot и подбором интерфейсных кабелей, просьба обращаться в службу технической поддержки компании Вай Фри.

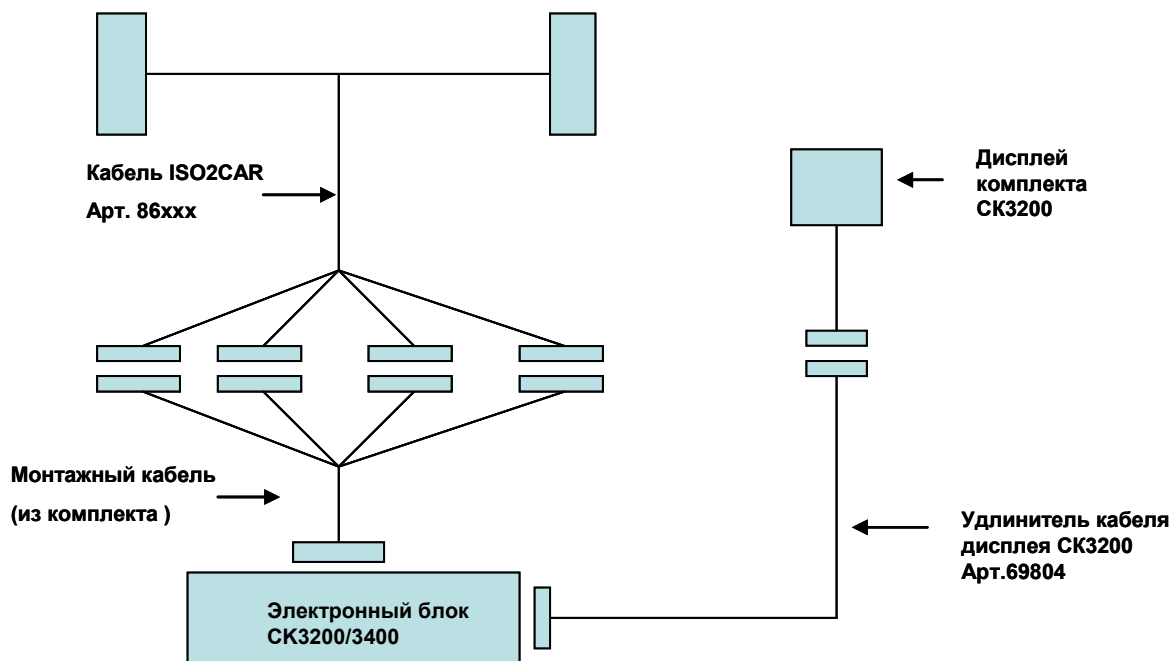
Контактная информация:

Тел/факс: +7 (495) 500 56 30

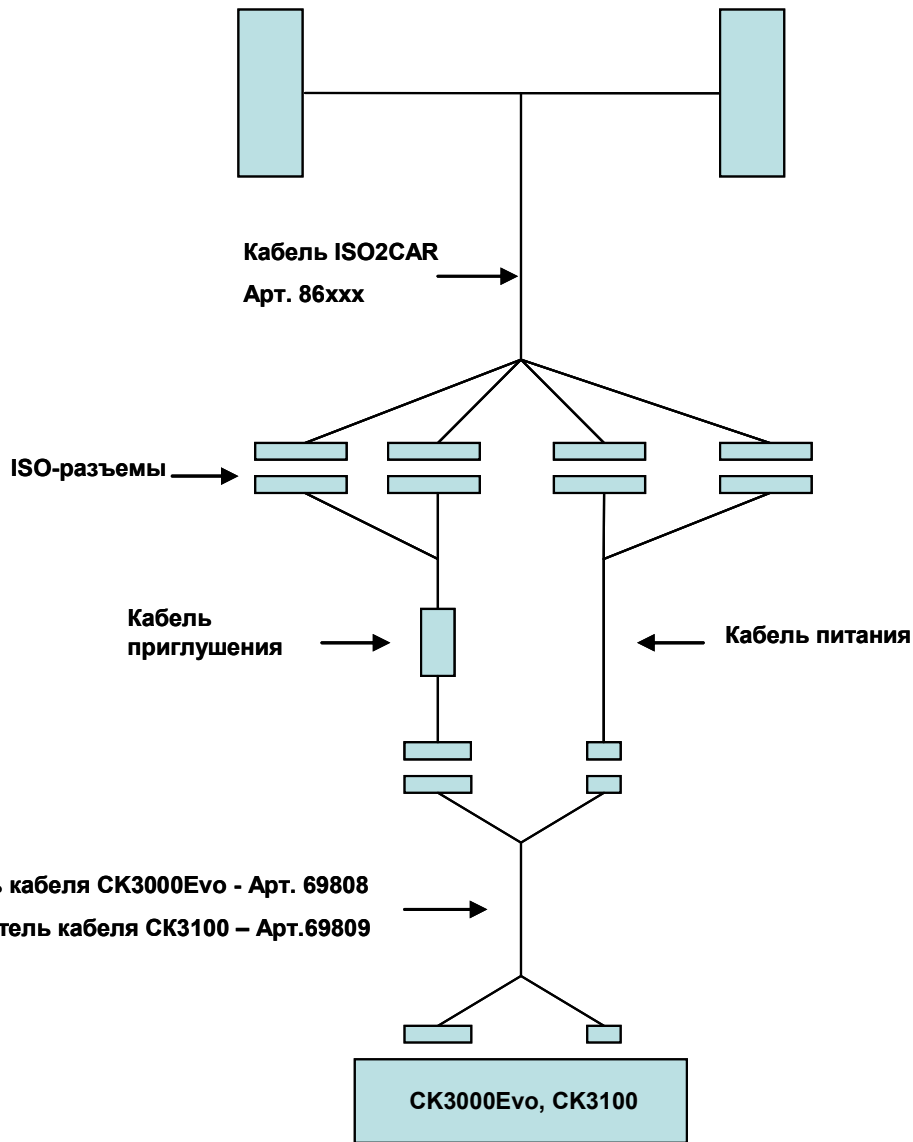
E-mail: support@wifree.ru

Также информацию о схемах установки, подборе интерфейсного кабеля и удлинителей можно найти на сайте <http://wifree.ru> в разделе «Поддержка пользователей».